

O1

okno

1. DIMENZIJE:

Zidarska mera: 100/140 cm

Višina parapeta: 110 cm

2. VGRADNJA IN KOLIČINA:

Vgradnja: suhomontažna, RAL

Količina: 3 kos desno odpiranje

3. MATERIALI IN OBDELAVA:

Odpiranje: po horizontalni in vertikalni osi

Okvir: les, barva siva (kot obstoječa okna)

Zasteklitev: izolacijsko troslojno steklo $U_g = 0,7 \text{ W/m}^2\text{K}$,
 $U_w = 1.1 \text{ W/m}^2\text{K}$

Kljuka: Alu eloksiran

Barva: –

Posebnosti: –

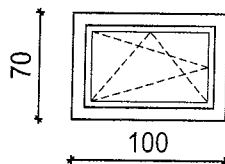

O2

okno

1. DIMENZIJE:

Zidarska mera: 100/70 cm

Višina parapeta: 185 cm

2. VGRADNJA IN KOLIČINA:

Vgradnja: suhomontažna, RAL

Količina: 2 kos desno odpiranje

3. MATERIALI IN OBDELAVA:

Odpiranje: po horizontalni in vertikalni osi

Okvir: les, barva siva (kot obstoječa okna)

Zasteklitev: izolacijsko troslojno steklo $U_g = 0,7 \text{ W/m}^2\text{K}$,
 $U_w = 1.1 \text{ W/m}^2\text{K}$

Kljuka: Alu eloksiran

Barva: –

Posebnosti: –

Pred izvedbo delavniški načrt potrjuje projektant!

Mere preveriti na objektu!

Ne meriti po načrtu!

Pogled zasteklitve je narejen z zunanje strani!

Pri večjih odstopanjih dimenzij in pri spremembah izvajalec pred izvedbo kontaktira projektanta!

Točna pozicija sheme in način vgradnje je razvidna iz tlorisa in detajlov.

SCHEME OKEN

št. projekta: D 126690

merilo: 1:50

št. risbe: 1.5.14

Protim Ržišnik Perc
ARHITEKTI IN INŽENIRJI

www.protim.si

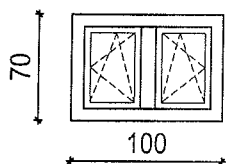

O3

okno

1. DIMENZIJE:

Zidarska mera: 100/70 cm

Višina parapeta: 185 cm

2. VGRADNJA IN KOLIČINA:

Vgradnja: suhomontažna, RAL

Količina: 1 kos

3. MATERIALI IN OBDELAVA:

Odpiranje: po horizontalni in vertikalni osi

Okvir: les, barva siva (kot obstoječa okna)

Zasteklitev: izolacijsko troslojno steklo $U_g = 0,7 \text{ W/m}^2\text{K}$,
 $U_w = 1.1 \text{ W/m}^2\text{K}$

Kljuka: Alu eloksiran

Barva: —

Posebnosti: —

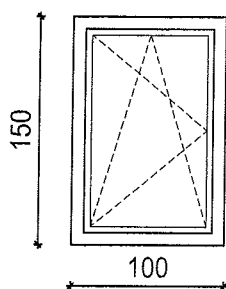

O4

okno

1. DIMENZIJE:

Zidarska mera: 100/150 cm

Višina parapeta: 100 cm

2. VGRADNJA IN KOLIČINA:

Vgradnja: suhomontažna, RAL

Količina: 4 kos desno odpiranje

3. MATERIALI IN OBDELAVA:

Odpiranje: po horizontalni in vertikalni osi

Okvir: les, barva siva (kot obstoječa okna)

Zasteklitev: izolacijsko troslojno steklo $U_g = 0,7 \text{ W/m}^2\text{K}$,
 $U_w = 1.1 \text{ W/m}^2\text{K}$

Kljuka: Alu eloksiran

Barva: —

Posebnosti: —

Pred izvedbo delavniški načrt potrjuje projektant!

Mere preveriti na objektu!

Ne meriti po načrtu!

Pogled zasteklitve je narejen z zunanje strani!

Pri večjih odstopanjih dimenzij in pri spremembah izvajalec pred izvedbo kontaktira projektanta!

Točna pozicija sheme in način vgradnje je razvidna iz tlorisa in detajlov.

HEME OKEN

št. projekta: D 126690

merilo: 1:50

št. risbe: 1.5.14

Protim Ržišnik Perc
ARHITEKTI IN INŽENIRJI

www.protim.si

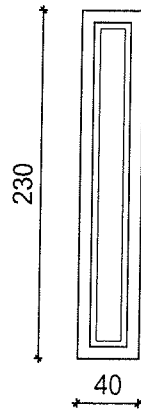

O5

okno

1. DIMENZIJE:

Mizarska mera: 40/230 cm

Višina parapeta: 250 cm

2. VGRADNJA IN KOLIČINA:

Vgradnja: suhomontažna, RAL

Količina: 1 kos

3. MATERIALI IN OBDELAVA:

Odpiranje: fiksno

Okvir: les, barva siva (kot obstoječa okna)

Zasteklitev: izolacijsko troslojno steklo $U_g = 0,7 \text{ W/m}^2\text{K}$,
 $U_w = 1,1 \text{ W/m}^2\text{K}$

Kljuka: –

Barva: –

Posebnosti: –

Pred izvedbo delavniški načrt potrjuje projektant!

Mere preveriti na objektu!

Ne meriti po načrtu!

Pogled zasteklitve je narejen z zunanje strani!

Pri večjih odstopanjih dimenzij in pri spremembah izvajalec pred izvedbo kontaktira projektanta!

Točna pozicija sheme in način vgradnje je razvidna iz tlorisa in detajlov.

SHEME OKEN

št. projekta: D 126690

merilo: 1:50

št. risbe: 1.5.14

Protim Ržišnik Perc
ARHITEKTI IN INŽENIRJI

www.protim.si

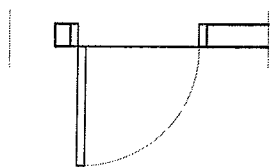
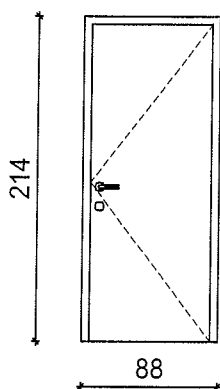
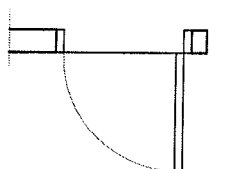
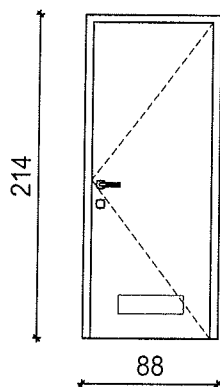

V1D

notranja vrata

1. DIMENZIJE:

Zidarska mera: 88/214 cm

Svetla mera: 80/210 cm

2. VGRADNJA IN KOLIČINA:

Vgradnja: suhomontažna

Količina: 1 kos desno odpiranje

3. MATERIALI IN OBDELAVA:

Odpiranje: po vertikalni osi; desno

Podboj: kovinski, siva (kot obstoječi podboji)

Širina podboja: 15cm

Krilo: leseno, hrast

Kljuka: RF

Ključavnica: cilindrična

Barva: -

Posebnosti: vratna rešetka

V1L

notranja vrata

1. DIMENZIJE:

Zidarska mera: 88/214 cm

Svetla mera: 80/210 cm

2. VGRADNJA IN KOLIČINA:

Vgradnja: suhomontažna

Količina: 1 kos levo odpiranje

3. MATERIALI IN OBDELAVA:

Odpiranje: po vertikalni osi; levo

Podboj: kovinski, siva (kot obstoječi podboji)

Širina podboja: 15 cm

Krilo: leseno, hrast

Kljuka: RF

Ključavnica: cilindrična

Barva: -

Posebnosti: vratna rešetka

Pred izvedbo delavniški načrt potrjuje projektant!

Mere preveriti na objektu!

Ne meriti po načrtu!

Pogled zasteklitve je narejen z zunanje strani!

Pri večjih odstopanjih dimenzij in pri spremembah izvajalec pred izvedbo kontaktira projektanta!

Točna pozicija sheme in način vgradnje je razvidna iz tlorisa in detajlov.

SHEME VRAT

št. projekta: D 126690

merilo: 1:50

št. risbe: 1.5.14

Protim Ržišnik Perc
ARHITEKTI IN INŽENIRJI

www.protim.si

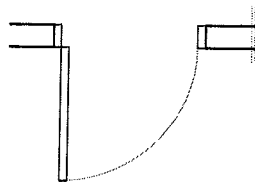
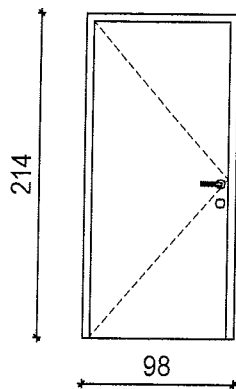
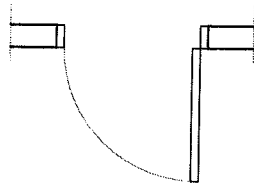
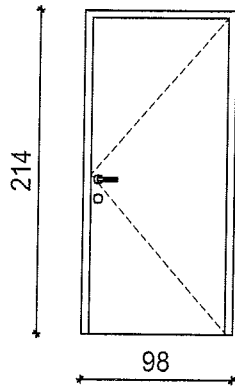

V2D

notranja vrata

1. DIMENZIJE:

Zidarska mera: 98/214 cm

Svetla mera: 90/210 cm

2. VGRADNJA IN KOLIČINA:

Vgradnja: suhomontažna

Količina: 6 kosov desno odpiranje

3. MATERIALI IN OBDELAVA:

Odpiranje: po vertikalni osi; desno

Podboj: kovinski, siva (kot obstoječi podboji)

Širina podboja: 15cm

Krilo: leseno, hrast

Kljuka: RF

Ključavnica: cilindrična

Barva: -

Posebnosti: zvočna izolativnost vrat 35dB

V2L

notranja vrata

1. DIMENZIJE:

Zidarska mera: 98/214 cm

Svetla mera: 90/210 cm

2. VGRADNJA IN KOLIČINA:

Vgradnja: suhomontažna

Količina: 5 kosov levo odpiranje

3. MATERIALI IN OBDELAVA:

Odpiranje: po vertikalni osi; levo

Podboj: kovinski, siva (kot obstoječi podboji)

Širina podboja: 15cm

Krilo: leseno, hrast

Kljuka: RF

Ključavnica: cilindrična

Barva: -

Posebnosti: 3x vrata - zvočna izolativnost vrat 35dB

Pred izvedbo delavniški načrt potrjuje projektant!

Mere preveriti na objektu!

Ne meriti po načrtu!

Pogled zasteklitve je narejen z zunanje strani!

Pri večjih odstopanjih dimenzij in pri spremembah izvajalec pred izvedbo kontaktira projektanta!

Točna pozicija sheme in način vgradnje je razvidna iz tlorisa in detajlov.

HEME VRAT

št. projekta: D 126690

merilo: 1:50

št. risbe: 1.5.14

Protim Ržišnik Perc
ARHITEKTI IN INŽENIRJI

www.protim.si

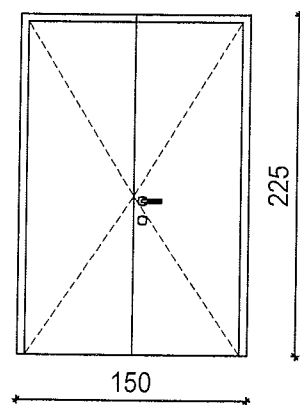

VV1

vhodna vrata

1. DIMENZIJE:

Zidarska mera: 150/225cm

2. VGRADNJA IN KOLIČINA:

Vgradnja: suhomontažna
Količina: 1 kos levo krilo primarno odpiranje

3. MATERIALI IN OBDELAVA:

Odpiranje: po vertikalni osi
Podboj: lesena, siva (kot obstoječa okna)
Širina podboja: -
Krilo: leseno, siva (kot obstoječa okna)
Kljuka: RF
Ključavnica: cilindrična
Barva: -
Posebnosti: -

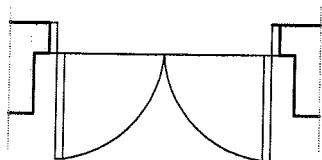

Pred izvedbo delavniški načrt potrjuje projektant!

Mere preveriti na objektu!

Ne meriti po načrtu!

Pogled zasteklitve je narejen z zunanje strani!

Pri večjih odstopanjih dimenzij in pri spremembah izvajalec pred izvedbo kontaktira projektanta!

Točna pozicija sheme in način vgradnje je razvidna iz tlorisa in detajlov.

HEME VHODNIH VRAT

št. projekta: D 126690

merilo: 1:50

št. risbe: 1.5.14

Protim Ržišnik Perc
ARHITEKTI IN INŽENIRJI

www.protim.si

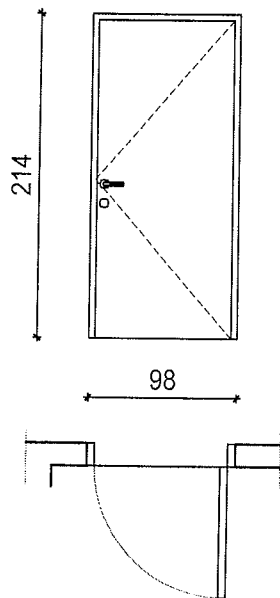

PV1

požarna vrata

1. DIMENZIJE:

Zidarska mera: 98/214 cm

Svetla mera: 90/210 cm

2. VGRADNJA IN KOLIČINA:

Vgradnja: suhomontažna

Količina: 1 kos desno odpiranje

3. MATERIALI IN OBDELAVA:

Odpiranje: po vertikalni osi; desno

Podboj: kovinski, siva (kot obstoječi podboji)

Širina podboja: 15 cm

Krilo: leseno, hrast

Kljuka: RF

Ključavnica: cilindrična

Barva: -

Posebnosti: E11-30 C3

Pred izvedbo delavniški načrt potrjuje projektant!

Mere preveriti na objektu!

Ne meriti po načrtu!

Pogled zasteklitve je narejen z zunanje strani!

Pri večjih odstopanjih dimenzij in pri spremembah izvajalec pred izvedbo kontaktira projektanta!

Točna pozicija sheme in način vgradnje je razvidna iz tlorisa in detajlov.

SCHEME POŽARNIH VRAT

št. projekta: D 126690

merilo: 1:50

št. risbe: 1.5.14

Protim Ržišnik Perc
ARHITEKTI IN INŽENIRJI

www.protim.si

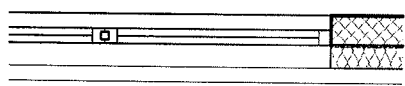
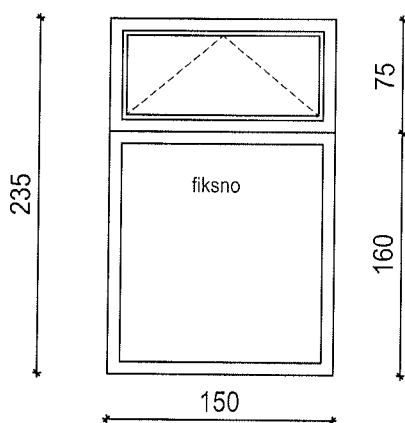

ZZ1
150/235
vp=90

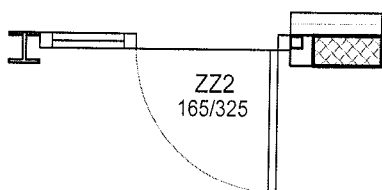
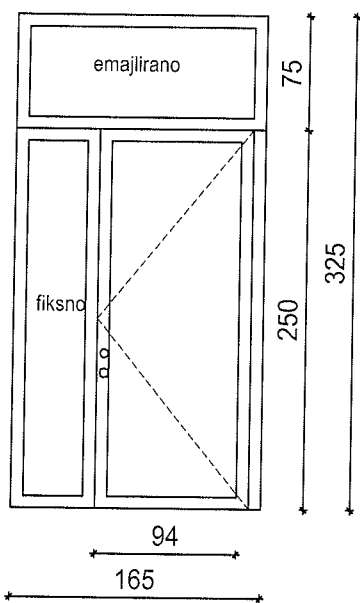

ZZ2
165/325

Pred izvedbo delavniški načrt potrjuje projektant!
Mere preveriti na objektu!
Ne meriti po načrtu!

Pogled zasteklitve je narejen z zunanje strani!

Pri večjih odstopanjih dimenzij in pri spremembah izvajalec pred izvedbo kontaktira projektanta!

Točna pozicija sheme in način vgradnje je razvidna iz tlorisa in detajlov.

ZZ1

zunanja zasteklitev

1. DIMENZIJE:

Zidarska mera: 150/235 cm

Višina parapeta: 90 cm

2. VGRADNJA IN KOLIČINA:

Vgradnja: suhomontažna, RAL

Količina: 4 kosi

3. MATERIALI IN OBDELAVA:

Odpiranje: fiksno, po horizontalni smeri

Okvir: les, barva siva (kot obstoječa okna)

Zasteklitev: izolacijsko troslojno steklo $U_g = 0,7 \text{ W/m}^2\text{K}$,
 $U_w = 1.1 \text{ W/m}^2\text{K}$

Kljuka: -

Barva: -

Posebnosti: -

ZZ2

zunanja zasteklitev

1. DIMENZIJE:

Zidarska mera: 188/329 cm

Svetla mera:

2. VGRADNJA IN KOLIČINA:

Vgradnja: suhomontažna, RAL

Količina: 1 kos

3. MATERIALI IN OBDELAVA:

Odpiranje: fiksno, po vertikalni osi

Okvir: alu, barva siva (kot obstoječa vrata)

Zasteklitev: izolacijsko troslojno steklo $U_g = 0,7 \text{ W/m}^2\text{K}$,
 $U_w = 1.3 \text{ W/m}^2\text{K}$

varnostno lepljeno steklo - znotraj, zunaj
zgornje steklo - emajlirano

Kljuka: RF - bunka, kljuka

Ključavnica: cilindrična, električna

Barva: siva

Posebnosti: samozapiralo

folija po načrtu notranje opreme

SCHEME ZUNANJIH ZASTEKLITEV

št. projekta: D 126690

merilo: 1:50

št. risbe: 1.5.14

Protim Ržišnik Perc
ARHITEKTI IN INŽENIRJI

www.protim.si

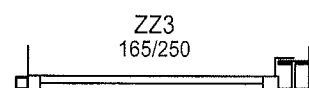
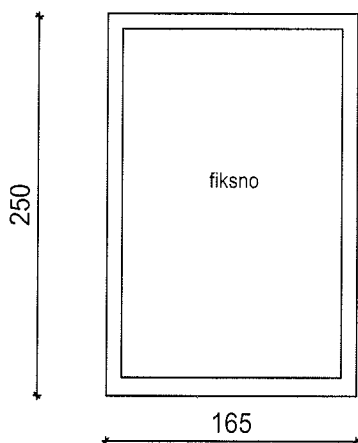

ZZ3

zunanja zasteklitev

1. DIMENZIJE:

Zidarska mera: 165/250 cm

2. VGRADNJA IN KOLIČINA:

Vgradnja: suhomontažna, RAL
Količina: 1 kos

3. MATERIALI IN OBDELAVA:

Odpiranje: fiksno
Okvir: alu, barva siva (kot obstoječa okna)
Zasteklitev: izolacijsko troslojno steklo $U_g = 0,7 \text{ W/m}^2\text{K}$,
 $U_w = 1.3 \text{ W/m}^2\text{K}$
varnostno lepljeno steklo - znotraj, zunaj

Kljuka: -
Barva: -
Posebnosti: -

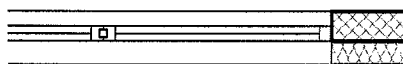
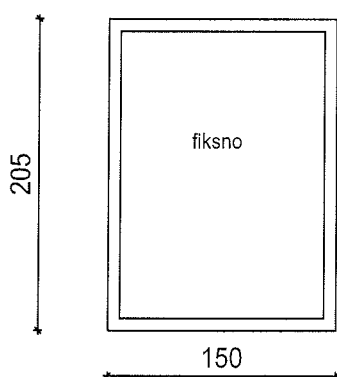

ZZ4
150/205
vp=45

ZZ4

zunanja zasteklitev

1. DIMENZIJE:

Zidarska mera: 150/205 cm

Višina parapeta: 45 cm

2. VGRADNJA IN KOLIČINA:

Vgradnja: suhomontažna, RAL
Količina: 6 kosov

3. MATERIALI IN OBDELAVA:

Odpiranje: fiksno
Okvir: les, barva siva (kot obstoječa okna)
Zasteklitev: izolacijsko troslojno steklo $U_g = 0,7 \text{ W/m}^2\text{K}$,
 $U_w = 1.1 \text{ W/m}^2\text{K}$
varnostno lepljeno steklo - znotraj

Kljuka: -
Barva: -
Posebnosti: -

Pred izvedbo delavniški načrt potrjuje projektant!

Mere preveriti na objektu!

Ne meriti po načrtu!

Pogled zasteklitve je narejen z zunanje strani!

Pri večjih odstopanjih dimenzij in pri spremembah izvajalec pred izvedbo kontaktira projektanta!

Točna pozicija sheme in način vgradnje je razvidna iz tlorisa in detajlov.

HEME ZUNANJIH ZASTEKLITEV

št. projekta: D 126690

merilo: 1:50

št. risbe: -

Protim Ržišnik Perc
ARHITEKTI IN INŽENIRJI

www.protim.si

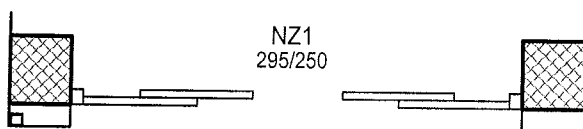
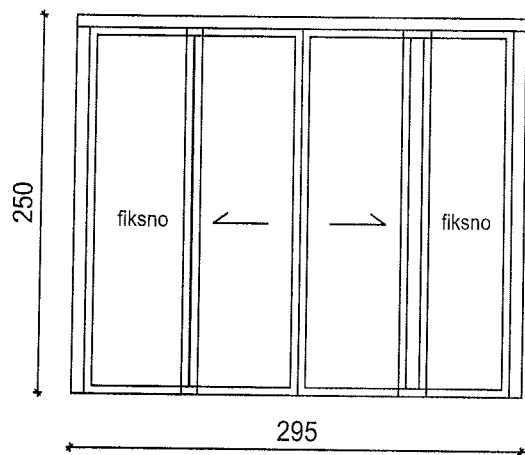

NZ1

notranja zasteklitev

1. DIMENZIJE:

Zidarska mera: 295/250 cm

2. VGRADNJA IN KOLIČINA:

Vgradnja: suhomontažna
Količina: 1 kos

3. MATERIALI IN OBDELAVA:

Odpiranje: fiksno, drsno
Okvir: Alu
Zasteklitev: varnostno (lepljeno)
Kljuka: –
Ključavnica: –
Barva: –
Posebnosti: folija po načrtu notranje opreme

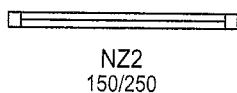
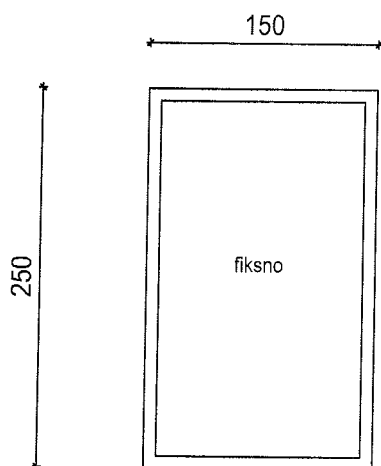

NZ2

notranja zasteklitev

1. DIMENZIJE:

Zidarska mera: 150/250 cm

2. VGRADNJA IN KOLIČINA:

Vgradnja: suhomontažna
Količina: 1 kos

3. MATERIALI IN OBDELAVA:

Odpiranje: fiksno
Okvir: Alu
Zasteklitev: varnostno (lepljeno)
Kljuka: –
Barva: –
Posebnosti: folija po načrtu notranje opreme

Pred izvedbo delavniški načrt potrjuje projektant!

Mere preveriti na objektu!

Ne meriti po načrtu!

Pogled zasteklitve je narejen z zunanje strani!

Pri večjih odstopanjih dimenzij in pri spremembah izvajalec pred izvedbo kontaktira projektanta!

Točna pozicija sheme in način vgradnje je razvidna iz tlorisa in detajlov.

HEME NOTRANJIH ZASTEKLITEV

| | |
|---------------|----------|
| št. projekta: | D 126690 |
| merilo: | 1:50 |
| št. risbe: | 1.5.14 |

Protim Ržišnik Perc
ARHITEKTI IN INŽENIRJI

www.protim.si

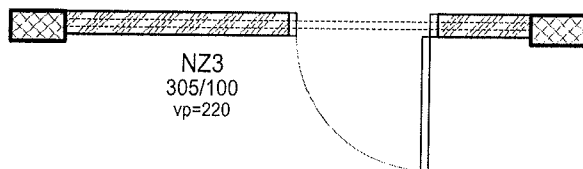
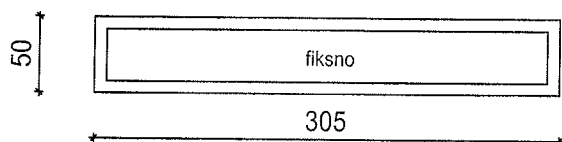

NZ3

notranja zasteklitev

1. DIMENZIJE:

Zidarska mera: 305/50 cm

Višina parapeta: 220 cm

2. VGRADNJA IN KOLIČINA:

Vgradnja: suhomontažna

Količina: 1 kos

3. MATERIALI IN OBDELAVA:

Odpiranje: fiksno

Okvir: les, siva barva

Zasteklitev: zvočno izolativno

Kljuka: –

Barva: –

Posebnosti: zvočna izolativnost oken 30dB

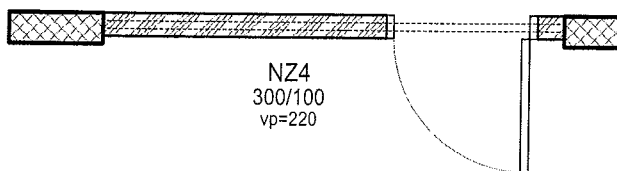
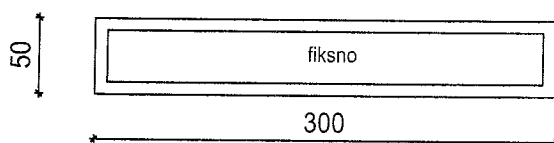

NZ4

notranja zasteklitev

1. DIMENZIJE:

Zidarska mera: 300/50 cm

Višina parapeta: 220 cm

2. VGRADNJA IN KOLIČINA:

Vgradnja: suhomontažna

Količina: 1 kos

3. MATERIALI IN OBDELAVA:

Odpiranje: fiksno

Okvir: les, siva barva

Zasteklitev: zvočno izolativno

Kljuka: –

Barva: –

Posebnosti: zvočna izolativnost oken 30dB

Pred izvedbo delavniški načrt potrjuje projektant!

Mere preveriti na objektu!

Ne meriti po načrtu!

Pogled zasteklitve je narejen z zunanje strani!

Pri večjih odstopanjih dimenzij in pri spremembah izvajalec pred izvedbo kontaktira projektanta!

Točna pozicija sheme in način vgradnje je razvidna iz tlorisa in detajlov.

HEME NOTRANJIH ZASTEKLITEV

št. projekta: D 126690

merilo: 1:50

št. risbe: 1.5.14

Protim Ržišnik Perc
ARHITEKTI IN INŽENIRJI

www.protim.si

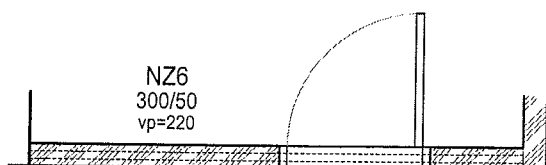
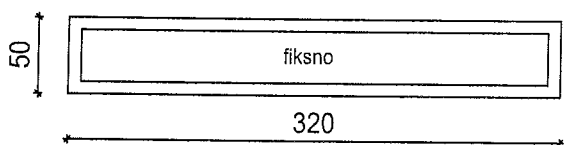
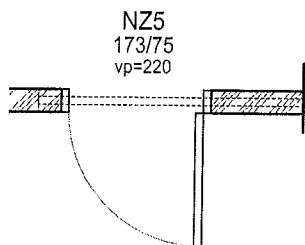
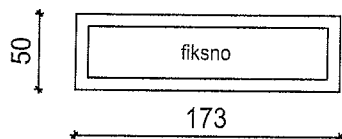

NZ5

notranja zasteklitev

1. DIMENZIJE:

Zidarska mera: 173/50 cm

Višina parapeta: 220 cm

2. VGRADNJA IN KOLIČINA:

Vgradnja: suhomontažna

Količina: 2 kosa

3. MATERIALI IN OBDELAVA:

Odpiranje: fiksno

Okvir: les, siva barva

Zasteklitev: zvočno izolativno

Kljuka: –

Barva: –

Posebnosti: zvočna izolativnost oken 30dB

NZ6

notranja zasteklitev

1. DIMENZIJE:

Zidarska mera: 320/50 cm

Višina parapeta: 220 cm

2. VGRADNJA IN KOLIČINA:

Vgradnja: suhomontažna

Količina: 2 kosa

3. MATERIALI IN OBDELAVA:

Odpiranje: fiksno

Okvir: les, siva barva

Zasteklitev: zvočno izolativno

Kljuka: –

Barva: –

Posebnosti: zvočna izolativnost oken 30dB

Pred izvedbo delavniški načrt potrjuje projektant!

Mere preveriti na objektu!

Ne meriti po načrtu!

Pogled zasteklitve je narejen z zunanje strani!

Pri večjih odstopanjih dimenzij in pri spremembah izvajalec pred izvedbo kontaktira projektanta!

Točna pozicija sheme in način vgradnje je razvidna iz tlorisa in detajlov.

HEME NOTRANJIH ZASTEKLITEV

št. projekta: D 126690

merilo: 1:50

št. risbe: 1.5.14

Protim Ržišnik Perc
ARHITEKTI IN INŽENIRJI

www.protim.si

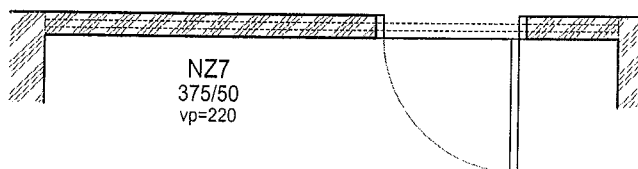
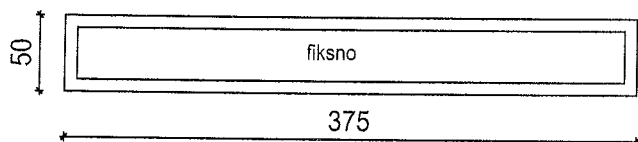

NZ7

notranja zasteklitev

1. DIMENZIJE:

Zidarska mera: 375/50 cm

Višina parapeta: 220 cm

2. VGRADNJA IN KOLIČINA:

Vgradnja: suhomontažna

Količina: 1 kos

3. MATERIALI IN OBDELAVA:

Odpiranje: fiksno

Okvir: les, siva barva

Zasteklitev: zvočno izolativno

Kljuka: –

Barva: –

Posebnosti: zvočna izolativnost oken 30dB

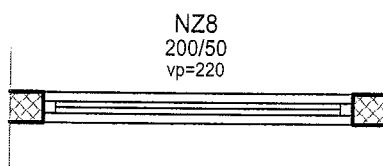
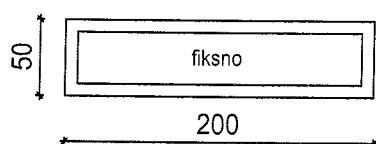

NZ8

notranja zasteklitev

1. DIMENZIJE:

Zidarska mera: 200/50 cm

Višina parapeta: 220 cm

2. VGRADNJA IN KOLIČINA:

Vgradnja: suhomontažna

Količina: 1 kos

3. MATERIALI IN OBDELAVA:

Odpiranje: fiksno

Okvir: les, siva barva

Zasteklitev: zvočno izolativno

Kljuka: –

Barva: –

Posebnosti: zvočna izolativnost oken 30dB

Pred izvedbo delavniški načrt potrjuje projektant!

Mere preveriti na objektu!

Ne meriti po načrtu!

Pogled zasteklitve je narejen z zunanje strani!

Pri večjih odstopanjih dimenzij in pri spremembah izvajalec pred izvedbo kontaktira projektanta!

Točna pozicija sheme in način vgradnje je razvidna iz tlorisa in detajlov.

HEME NOTRANJJIH ZASTEKLITEV

št. projekta: D 126690

merilo: 1:50

št. risbe: 1.5.14

Protim Ržišnik Perc
ARHITEKTI IN INŽENIRJI

www.protim.si

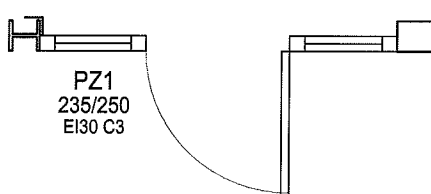
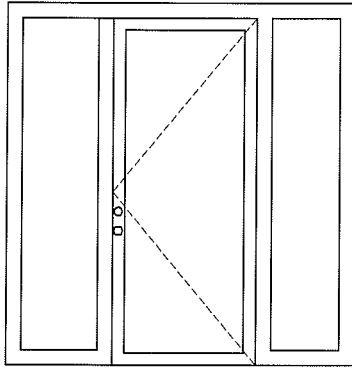

PZ1

požarna zasteklitev

1. DIMENZIJE:

Zidarska mera: 235/250 cm

2. VGRADNJA IN KOLIČINA:

Vgradnja: suhomontažna

Količina: 1 kos

3. MATERIALI IN OBDELAVA:

Odpiranje: po vertikalni osi, fiksno

Okvir: alu, barva siva (kot obstoječa vrata)

Zasteklitev: izolacijsko troslojno steklo $U_g = 0,7 \text{ W/m}^2\text{K}$,
 $U_w = 1.3 \text{ W/m}^2\text{K}$

požarno varnostno steklo

Kljuka: RF - bunka, kljuka

Ključavnica: cilindrična, električna

Barva: siva

Posebnosti: EI-30 C3

Pred izvedbo delavniški načrt potrjuje projektant!

Mere preveriti na objektu!

Ne meriti po načrtu!

Pogled zasteklitve je narejen z zunanje strani!

Pri večjih odstopanjih dimenzij in pri spremembah izvajalec pred izvedbo kontaktira projektanta!

Točna pozicija sheme in način vgradnje je razvidna iz floris in detajlov.

SCHEME POŽARNIH ZASTEKLITEV

št. projekta: D 126690

merilo: 1:50

št. risbe: 1.5.14

Protim Ržišnik Perc
ARHITEKTI IN INŽENIRJI

www.protim.si

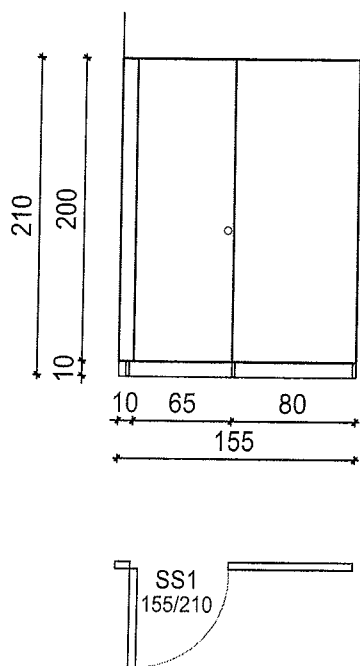

SS1

sanitarna stena

1. DIMENZIJE:

Svetla mera: 155/210 cm

2. VGRADNJA IN KOLIČINA:

Vgradnja: suhomontažna
Količina: 1 kos

3. MATERIALI IN OBDELAVA:

Odpiranje: klasično
Krilo: tipske komp. laminatne plošče, barva siva
Kljuka: PVC, bunka
Ključavnica: metuljček
Barva: –
Posebnosti: na RF nogah h=10

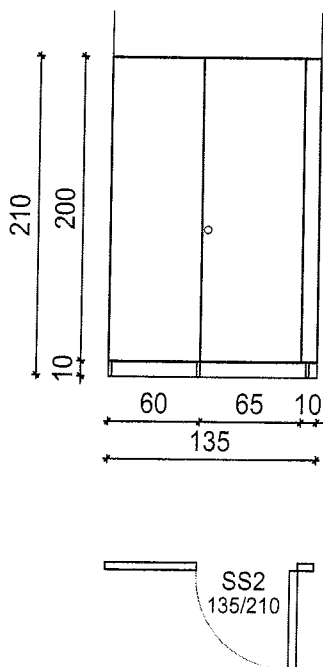

SS2

sanitarna stena

1. DIMENZIJE:

Svetla mera: 135/210 cm

2. VGRADNJA IN KOLIČINA:

Vgradnja: suhomontažna
Količina: 1 kos

3. MATERIALI IN OBDELAVA:

Odpiranje: klasično
Krilo: tipske komp. laminatne plošče, barva siva
Kljuka: PVC, bunka
Ključavnica: metuljček
Barva: –
Posebnosti: na RF nogah h=10

Pred izvedbo delavniški načrt potrjuje projektant!

Mere preveriti na objektu!

Ne meriti po načrtu!

Pogled zasteklitve je narejen z zunanje strani!

Pri večjih odstopanjih dimenzij in pri spremembah izvajalec pred izvedbo kontaktira projektanta!

Točna pozicija sheme in način vgradnje je razvidna iz tlorisa in detajlov.

HEME SANITARNIH STEN

št. projekta: V 119771

merilo: 1:50

št. risbe: 1.5.14

PROTIM
RŽIŠNIK PERC

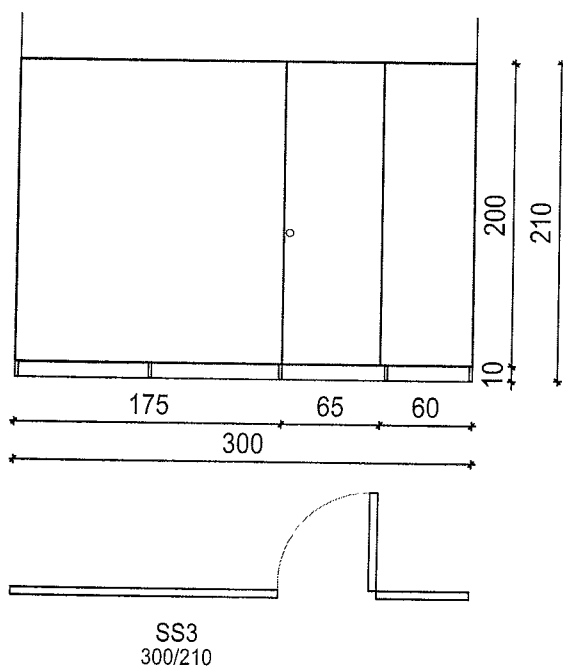

SS3

sanitarna stena

1. DIMENZIJE:

Svetla mera: 300/210 cm

2. VGRADNJA IN KOLIČINA:

Vgradnja: suhomontažna

Količina: 1 kos

3. MATERIALI IN OBDELAVA:

Odpiranje: klasično

Krilo: tipske komp. laminatne plošče, barva siva

Kljuka: PVC, bunka

Ključavnica: metuljček

Barva: –

Posebnosti: na RF nogah h=10

Pred izvedbo delavniški načrt potrjuje projektant!

Mere preveriti na objektu!

Ne meriti po načrtu!

Pogled zasteklitve je narejen z zunanje strani!

Pri večjih odstopanjih dimenzij in pri spremembah izvajalec pred izvedbo kontaktira projektanta!

Točna pozicija sheme in način vgradnje je razvidna iz florisa in detajlov.

HEME SANITARNIH STEN

št. projekta: V 119771

merilo: 1:50

št. risbe: 1.5.14

PROTIM
RŽIŠNIKPERC